

Konstrukcijas izgatavotas no līmēta koka, nerūsējošā tērauda un HDPE plastmasas.

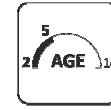

6  
bērni



2 - 5  
gadi

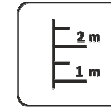

Krišanas augstums  
0.400 m



25 kg  
(1200x1000x730 mm)



200 kg



3 h  
(bez rakšanas un  
betonēšanas darbiem)

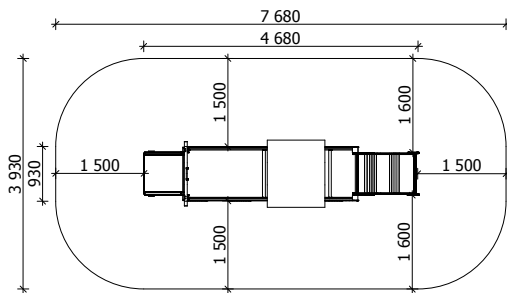
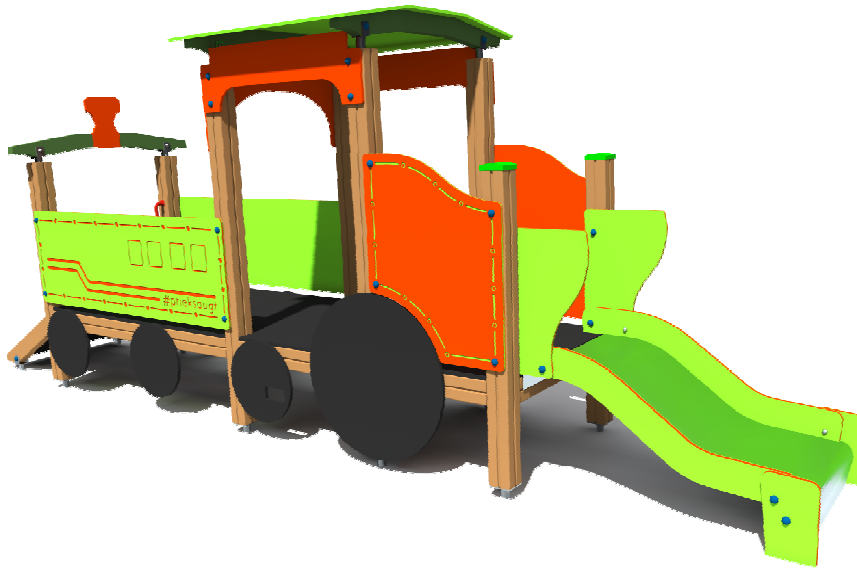

Garums: 4 680 mm  
Platums: 930 mm  
Augstums: 1 770 mm

Drošības zonas garums: 7 680 mm  
Drošības zonas platums: 3 930 mm  
Nepieciešamā drošības zona: 28,5 m<sup>2</sup>  
(Iekļāt triecienu absorbējošu materiālu  
saskaņā ar standartu EN1176:2017)

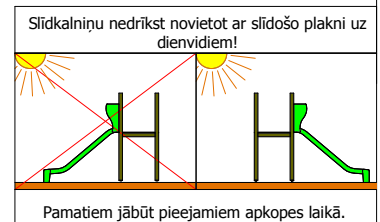

Rotaļu iekārta tiek nostiprināta, betonējot metāla pamatus, iekārtas uzstādīšanas vietā. Pamatiem jābūt pieejamiem apkopes laikā. Rotaļu iekārtu drīkst izmantot tikai pēc divām dienām, kad betons ir pilnībā nocietējies. Montāžas un betonēšanas laikā, drošības zonā nedrīkst atrasties bērni.

Drošības pārbaudes nepieciešams veikt reizi nedēļā augsta vandālisma riska zonā.

Apkope nepieciešama reizi 3 mēnešos, atkarībā no izmantošanas intensitātes.

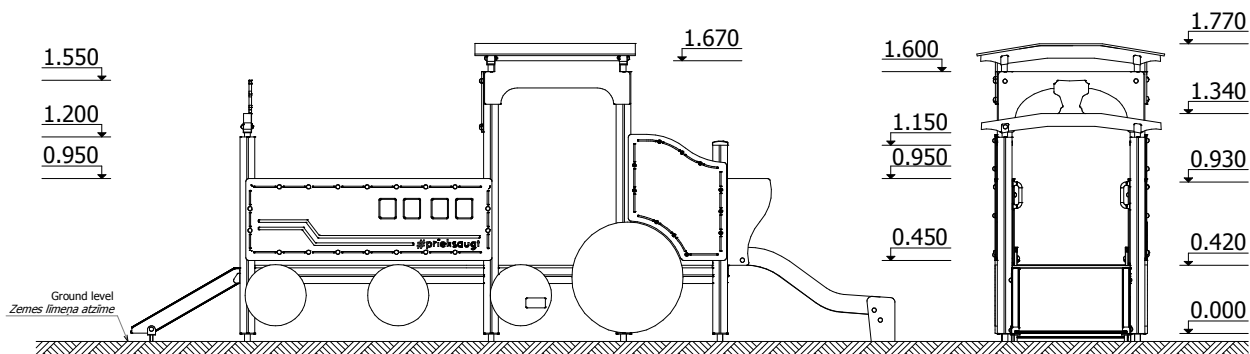
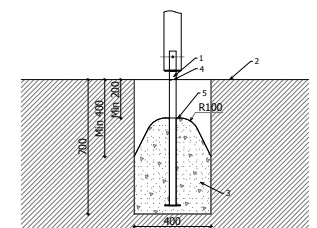

**Transportatēšana:** Viena palete: 1 palete 2000 x 1000 x 500 mm

**Rezerves daļas:** Visas konstrukcijas elementus un detaļas pēc garantijas laika var iegādāties SIA "Jūrmalas Mežaparki" ražotnē 3 darba dienu laikā pēc pasūtījuma pieteikuma.

Iekārta atbilst EN 1176-1:2017

Ražots saskaņā ar:  
14.10.2013

