

Rotaļu komplekss izgatavots no līmēta koka, saplākšņa un HPL (augstspiediena lamināts), cinkota un nerūsējošā tērauda, plastmasas detaļām.

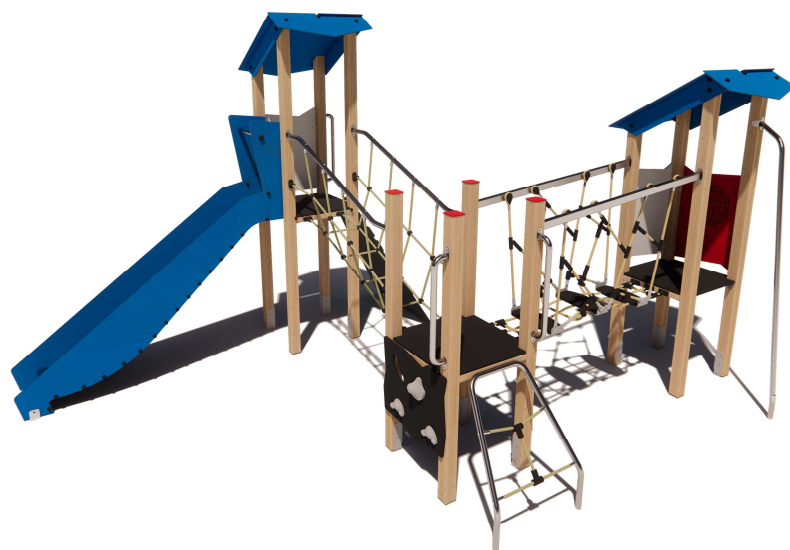

**< 10**

bērni

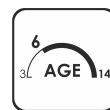

**> 6**

vecums

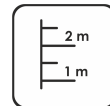

**1,20 m**

krišanas augstums

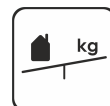

**18 kg**

(smagākā detaļa)

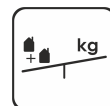

**... kg**



**....**

(bez rakšanas un betonēšanas darbiem)

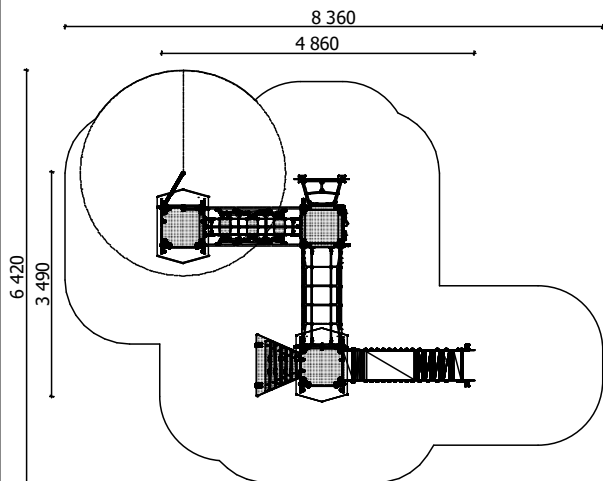

Garums: **4 860 mm**  
Platums: **3 490 mm**  
Augstums: **2 785 mm**

Drošības zonas garums: **8 360 mm**  
Drošības zonas platums: **6 420 mm**  
Nepieciešamā drošības zona: **37,00 m<sup>2</sup>**

(Tricienu mazinošais segumam jābūt saskaņā ar LVS EN 1176:2017 standartu)

**Slīdvirsmu nenovietot pret DIENVIDIEM!**

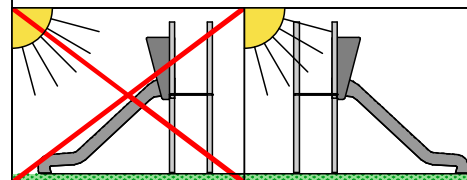

Pamatiem jābūt peejamiem apkopes laikā.

Rotaļu iekārta tiek nostiprināta, betonējot metāla pamatus, iekārtas uzstādīšanas vietā. Rotaļu iekārtu drīkst izmantot tikai pēc divām dienām, kad betons ir pilnībā sacietējis. Montāžas un betonēšanas laikā, drošības zonā nedrīkst atrasties bērni.

Drošības pārbaudes nepieciešams veikt reizi nedēļā augsta vandālisma riksa zonā.

Apkopi nepieciešams veikt reizi 3 mēnešos, atkarībā no izmantošanas intensitātes.

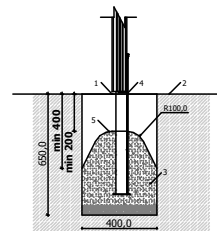

**Transportēšana:**

1 (viens) paletes:  
2 800 x 1 000 x 500 mm

**Rezerves daļas:**

Visas konstrukcijas elementus un detaļas pēc garantijas laika, var iegādāties SIA "Jūrmalas Mežaparki" ražotnē 5 darba dienu laikā pēc pasūtījuma pieteikšanas.

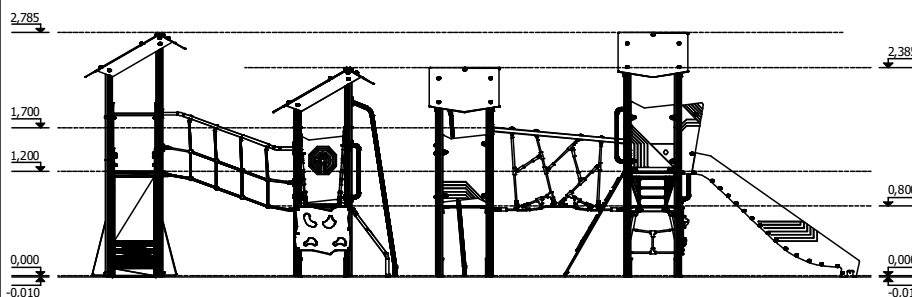

Atbilst LVS EN 1176-1:2018 standarta prasībām.

Ražošana saskaņā ar:  
02.02.2020.

