

Rotaļu komplekss izgatavots no līmēta koka, saplākšņa un HPL (augstspiediena lamināts), cinkota un nerūsējošā tērauda, plastmasas detaļām.

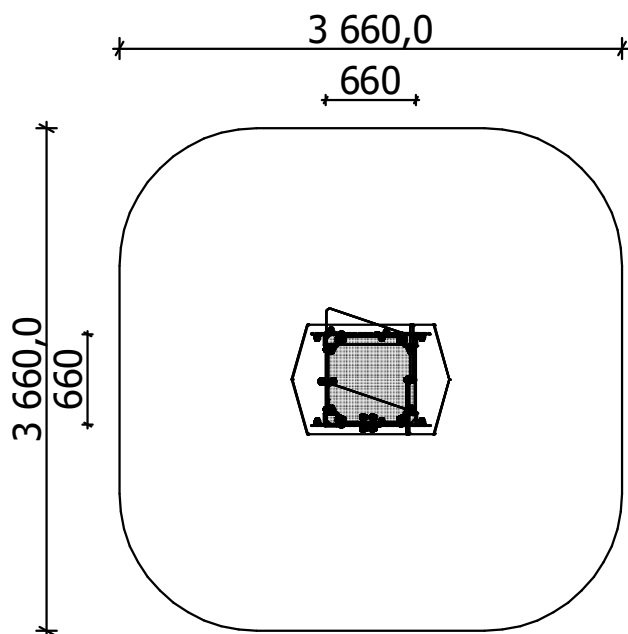

**2**  
bērni

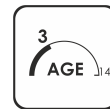

**< 3**  
vecums

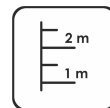

**0,10 m**  
krišanas augstums

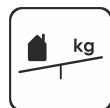

**15 kg**  
(smagākā detaļa)

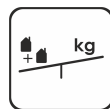

**... kg**



**....**  
(bez rakšanas un betonēšanas darbiem)

Garums: **660 mm**  
Paltums: **660 mm**  
Augstums: **1 685 mm**

Drošības zonas garums: **3 660 mm**  
Drošības zonas platums: **3 660 mm**  
Nepieciešamā drošības zona: **12,94 m<sup>2</sup>**  
(Trieциenu maziноšais segumam jābūt saskaņā ar LVS EN 1176:2017 standartu)

Rotaļu iekārta tiek nostiprināta, betonējot metāla pamatus, iekārtas uzstādīšanas vietā. Rotaļu iekārtu drīkst izmantot tikai pēc divām dienām, kad betons ir pilnībā sacietējis.

**Pamatiem jābūt pēejamiem apkopes laikā.**

Drošības pārbaudes nepieciešams veikt reizi nedēļā augsta vandālisma riska zonā.

Apkopi nepieciešams veikt reizi 3 mēnešos, atkarībā no izmantošanas intensitātes.

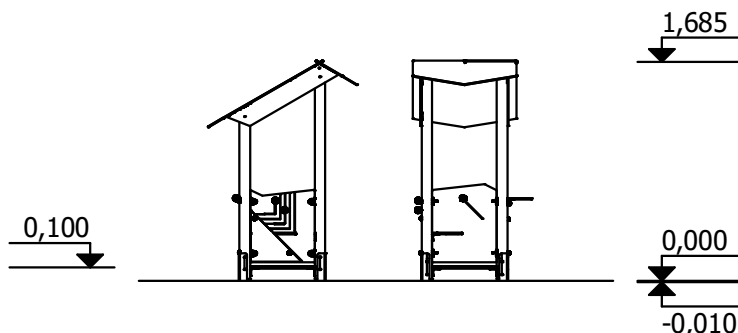
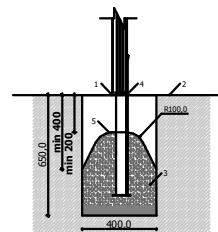

Transportēšana:

1 (viena) palete:  
2 000 x 1 000 x 200 mm

Rezerves daļas:

Visas konstrukcijas elementus un detaļas pēc garantijas laika, var iegādāties SIA "Jūrmalas Mežaparki" ražotnē 5 darba dienu laikā pēc pasūtījuma pieteikšanas.

Atbilst LVS EN 1176:2018 standarta prasībām.

Ražošana saskaņā ar:  
02.02.2020.



EN 9100  
BUREAU VERITAS  
Certification

