

Konstrukcijas izgatavotas no līmēta koka, nerūsējošā tērauda un HDPE plastmasas.

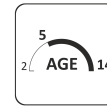

8
bērni



5 - 14
gadi

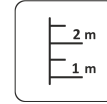

Krišanas augstums
1.80 m

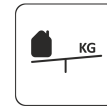

65 kg
(2600x1000x1000 mm)



354 kg



5 h
(bez rakšanas un betonēšanas darbiem)

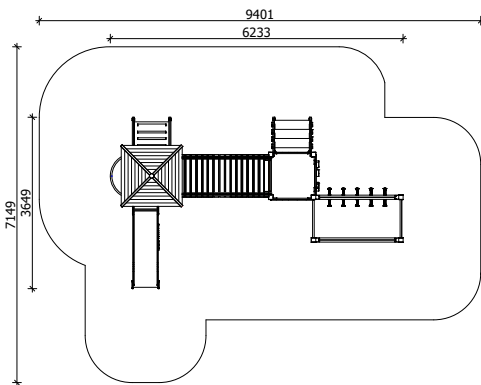

Garums: 6 233 mm
 Platums: 3 649 mm
 Augstums: 3 180 mm

Drošības zonas garums: 9 401 mm
 Drošības zonas platums: 7 149 mm
 Nepieciešamā drošības zona: 49,5 m²
 (Iekļāt triecienu absorbējošu materiālu saskaņā ar standartu EN1176:2017)

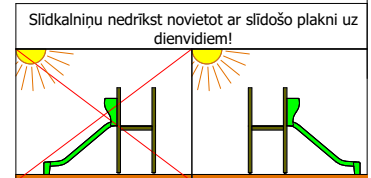

Pamatiem jābūt pieejamiem apkopes laikā.

Rotaļu iekārta tiek nostiprināta, betonējot metāla pamatus, iekārtas uzstādīšanas vietā. Pamatiem jābūt pieejamiem apkopes laikā. Rotaļu iekārtu drīkst izmantot tikai pēc divām dienām, kad betons ir pilnībā nocietējis. Montāžas un betonēšanas laikā, drošības zonā nedrīkst atrasties bērni.

Drošības pārbaudes nepieciešams veikt reizi nedēļā augsta vandālisma riska zonā.

Apkope nepieciešama reizi 3 mēnešos, atkarībā no izmantošanas intensitātes.

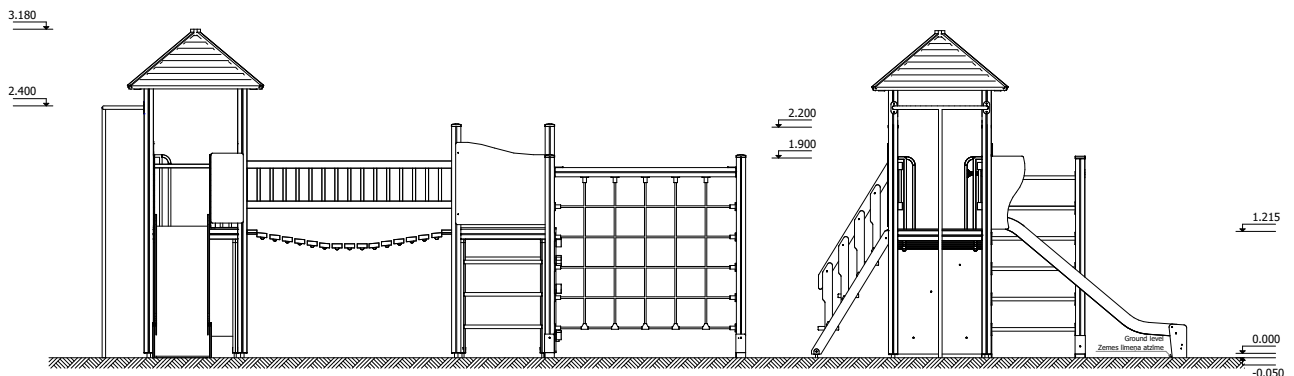
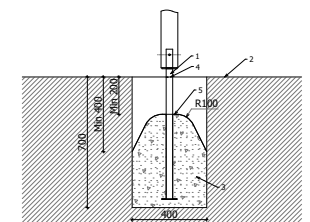

Transportatēšana: Viena palete: 1 palete 2600 x 1000 x 500 mm

Rezerves daļas: Visas konstrukcijas elementus un detaļas pēc garantijas laika var iegādāties SIA "Jūrmalas Mežaparki" ražotnē 3 darba dienu laikā pēc pasūtījuma pieteikuma.