

Konstrukcijas izgatavotas no līmēta koka, nerūsējošā tērauda un HDPE plastmasas.

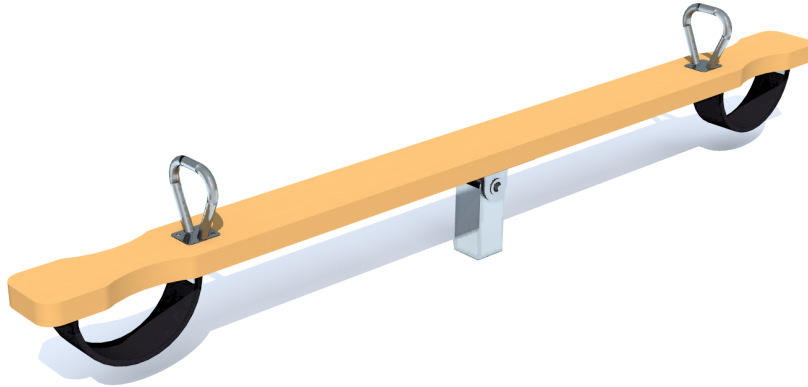

2
bērni

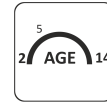

2 - 14
gadi

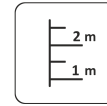

Krišanas augstums
0.63 m

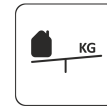

20 kg
(1100x400x140 mm)



143 kg



1,5 h
(bez rakšanas un
betonēšanas darbiem)

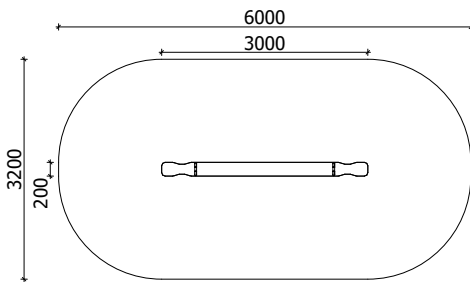

Garums: 3 000 mm
Platums: 200 mm
Augstums: 400 mm

Drošības zonas garums: 6 000 mm
Drošības zonas platums: 3 200 mm
Nepieciešamā drošības zona: 17,5 m²

(Ieklāt triecienu absorbējošu materiālu
saskaņā ar standartu EN1176:2017)

Pamatiem jābūt pieejamiem apkopes laikā.

Rotaļu iekārta tiek nostiprināta, betonējot metāla pamatus, iekārtas uzstādīšanas vietā. Pamatiem jābūt pieejamiem apkopes laikā. Rotaļu iekārtu drīkst izmantot tikai pēc divām dienām, kad betons ir pilnībā nocietējis. Montāžas un betonēšanas laikā, drošības zonā nedrīkst atrasties bērni.

Drošības pārbaudes nepieciešams veikt reizi nedēļā augsta vandālisma riska zonā.

Apkope nepieciešama reizi 3 mēnešos, atkarībā no izmantošanas intensitātes.

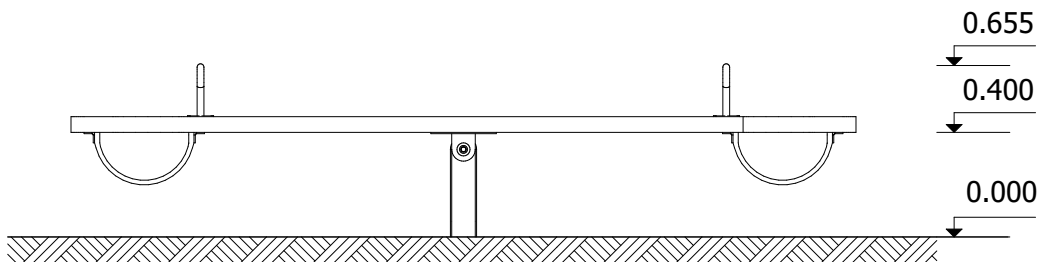
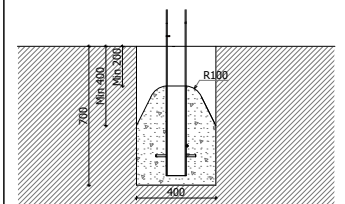

Transportatēšana: Viena paka: 1 paka 3000 x 500 x 500 mm

Rezerves daļas: Visas konstrukcijas elementus un detaļas pēc garantijas laika var iegādāties SIA "Jūrmalas Mežaparki" ražotnē 3 darba dienu laikā pēc pasūtījuma pieteikuma.