

Rotaļu komplekss izgatavots no līmēta koka, saplākšņa un HPL (augstspiediena lamināts), cinkota un nerūsējošā tērauda, plastmasas detaļām.

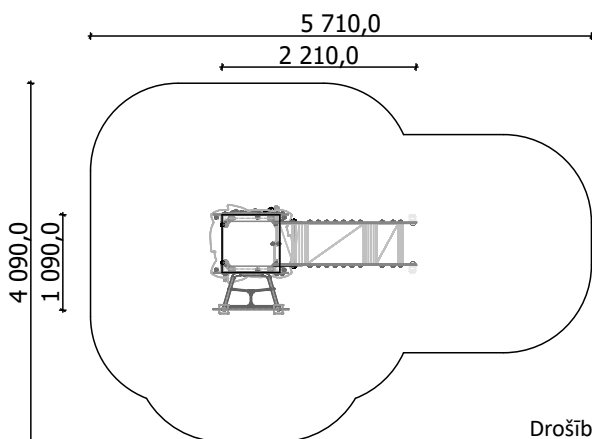

Garums: **2 210 mm**
Paltums: **1 090 mm**
Augstums: **2 380 mm**

Drošības zonas garums: **5 710 mm**
Drošības zonas platums: **4 090 mm**
Nepieciešamā drošības zona: **18 m²**

(Triecienu mazinājošais segumam jābūt saskaņā ar LVS EN 1176:2017 standartu)



4
bērni



< 6
vecums

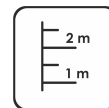

0,80 m
krišanas augstums

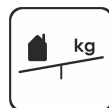

15 kg
(smagākā detaļa)

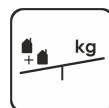

... kg



....
(bez rakšanas un betonēšanas darbiem)

Slīdvirsmu nenovietot pret DIENVIDIEM!

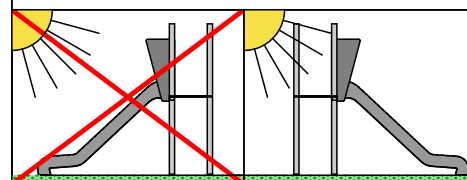

Pamatiem jābūt peejamiem apkopes laikā.

Rotaļu iekārta tiek nostiprināta, betonējot metāla pamatus, iekārtas uzstādīšanas vietā. Rotaļu iekārtu drīkst izmantot tikai pēc divām dienām, kad betons ir pilnībā sacietējis. Montāžas un betonēšanas laikā, drošības zonā nedrīkst atrasties bērni.

Drošības pārbaudes nepieciešams veikt reizi nedēļā augsta vandālisma riska zonā.

Apkopi nepieciešams veikt reizi 3 mēnešos, atkarībā no izmantošanas intensitātes.

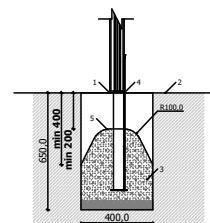

2,380

0,000

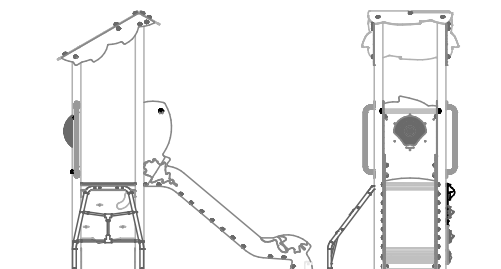

0,800

0,000

-0,010

Transportēšana:

1 (one) palette:
2 600 x 1 000 x 500 mm

Rezerves daļas:

Visas konstrukcijas elementus un detaļas pēc garantijas laika, var iegādāties SIA "Jūrmalas Mežparki" ražotnē 5 darba dienu laikā pēc pasūtījuma pieteikšanas.

Atbilst LVS EN 1176:2018 standarta prasībām.

Ražošana saskaņā ar:
02.02.2020.



ISO 9001
BUREAU VERITAS
Certification

