

Rotaļu komplekss izgatavots no saplākšņa un HPL (augstspiediena lamināts), cinkota un nerūsējošā tērauda, plastmasas detaļām.

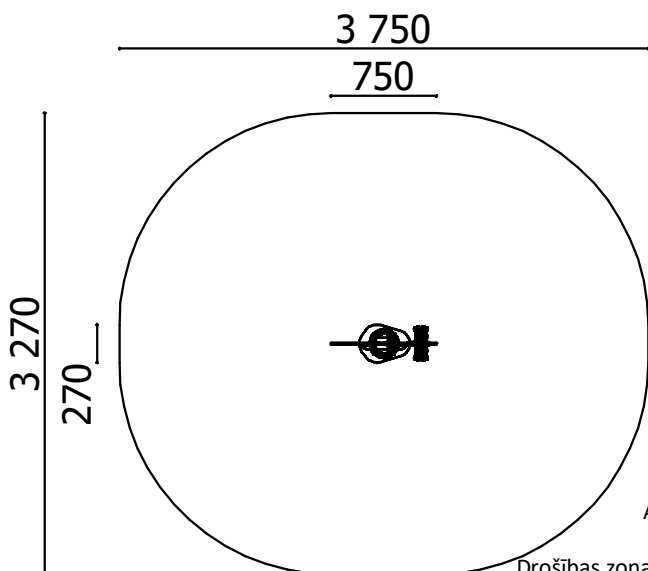

Garums: **750 mm**  
Platums: **270 mm**  
Augstums: **800 mm**

Drošības zonas garums: **3 750 mm**  
Drošības zonas platums: **3 270 mm**  
Nepieciešamā drošības zona: **10,31 m<sup>2</sup>**

(Trieциenu maziноšais segumam jābūt saskaņā ar LVS EN 1176:2017 standartu)



**1**  
bērni



**< 6**  
vecums

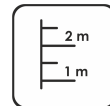

**0,40 m**  
krišanas augstums



**8 kg**  
(smagākā detaļa)

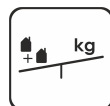

**... kg**



**....**  
(bez rakšanas un betonēšanas darbiem)

Rotaļu iekārta tiek nostiprināta, betonējot metāla pamatus, iekārtas uzstādīšanas vietā. Rotaļu iekārtu drīkst izmantot tikai pēc divām dienām, kad betons ir pilnībā sacietējis. Montāžas un betonēšanas laikā, drošības zonā nedrīkst atrasties bērni.

**Pamatiem jābūt pēejamiem apkopes laikā.**

Drošības pārbaudes nepieciešams veikt reizi nedēļā augsta vandālisma riska zonā.

Apkopi nepieciešams veikt reizi 3 mēnešos, atkarībā no izmantošanas intensitātes.

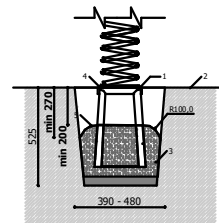

**0,800**

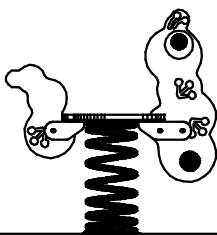
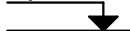

**0,420**

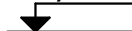

**0,000**

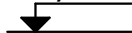

Transportēšana:

1 (viena) paka:  
1 000 x 500 x 500 mm

Rezerves daļas:

Visas konstrukcijas elementus un detaļas pēc garantijas laika, var iegādāties SIA "Jūrmalas Mežaparki" ražotnē 5 darba dienu laikā pēc pasūtījuma pietiekšanas.

Atbilst LVS EN 1176-6:2018 standarta prasībām.

Ražošana saskaņā ar:  
02.02.2020.



EN 9100  
BUREAU VERITAS  
Certification

