

Rotaļu komplekss izgatavots no impregnēta, līmēta koka, nerūsējošā un cinkota tērauda un HPL (augstspiediena lamināts) detaļām.

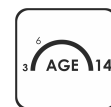

**7**

bērni



**3 - 14**

vecums

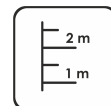

**1,60 m**

krišanas augstums

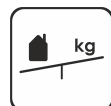

**75 kg**

(smagākā detaļa)

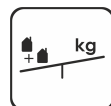

**... kg**



**....**

(bez rakšanas un betonēšanas darbiem)

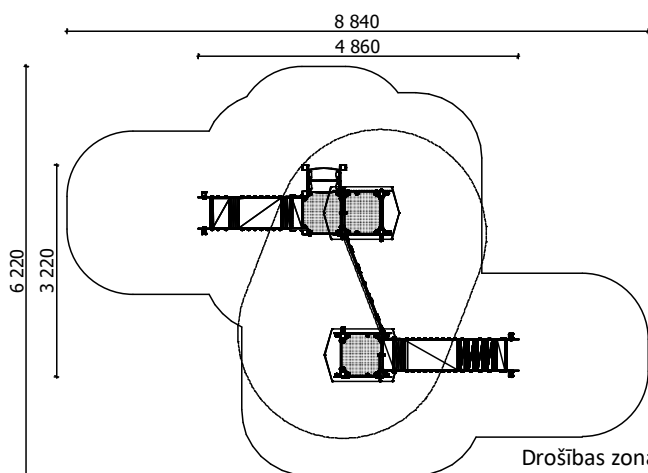

Garums: **4 860 mm**  
Paltums: **3 220 mm**  
Augstums: **2 785 mm**

Drošības zonas garums: **8 840 mm**  
Drošības zonas platums: **6 220 mm**  
Nepieciešamā drošības zona: **33,70 m<sup>2</sup>**

(Trieceņu mazinošais segumam jābūt saskaņā ar LVS EN 1176:2017 standartu)

**Slīdvirsmu nenovietot pret DIENVIDIEM!**

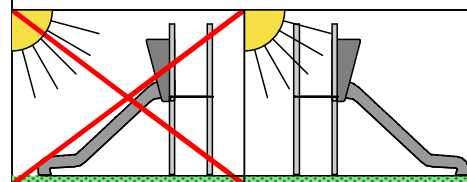

Pamatiem jābūt peejamiem apkopes laikā.

Rotaļu iekārta tiek nostiprināta, betonējot metāla pamatus, iekārtas uzstādīšanas vietā. Rotaļu iekārtu drīkst izmantot tikai pēc divām dienām, kad betons ir pilnībā sacietējis. Montāžas un betonēšanas laikā, drošības zonā nedrīkst atrasties bērni.

Drošības pārbaudes nepieciešams veikt reizi nedēļā augsta vandālisma riska zonā.

Apkopi nepieciešams veikt reizi 3 mēnešos, atkarībā no izmantošanas intensitātes.

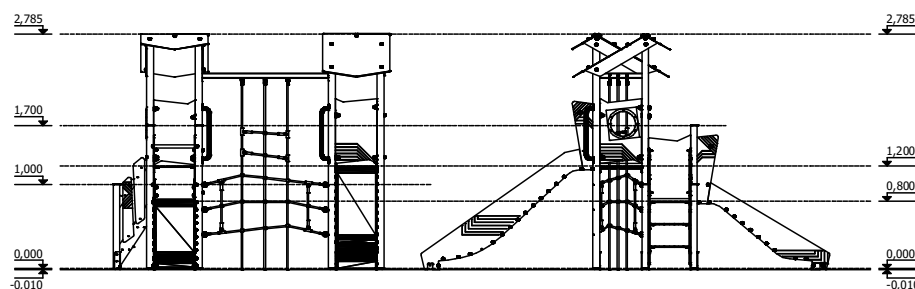
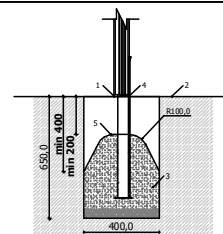

Transportēšana:

1 (viena) palete:  
2 800 x 1 000 x 500 mm

Rezerves daļas:

Visas konstrukcijas elementus un detaļas pēc garantijas laika, var iegādāties SIA "Jūrmalas Mežparki" ražotnē 5 darba dienu laikā pēc pasūtījuma pieteikšanas.

Atbilst LVS EN 1176:2018 standarta prasībām.

Ražošana saskaņā ar:  
02.02.2020.



ISO 9001  
BUREAU VERITAS  
Certification

