

Rotaļu komplekss izgatavots no līmēta koka un HDPE, cinkota tērauda, plastmasas detaļām.

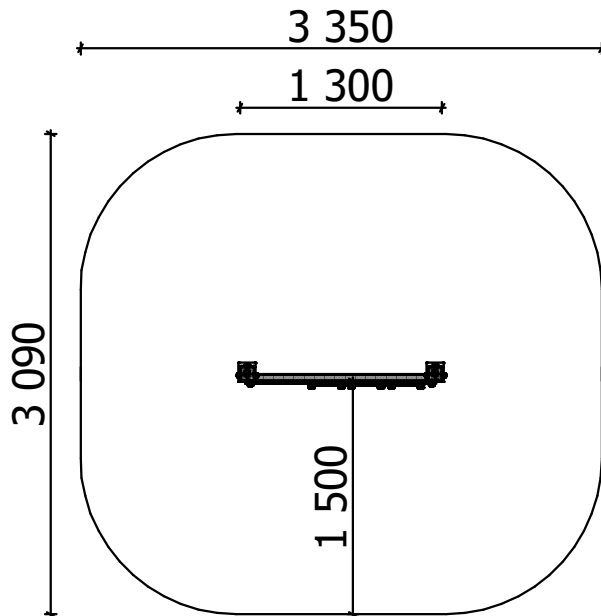

**2**  
bērni

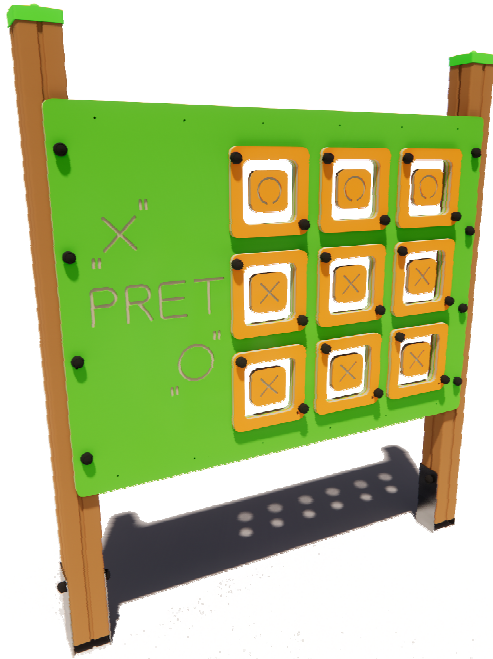
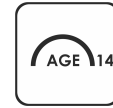

**< 12**  
vecums

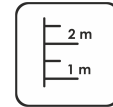

**0,00**  
krišanas augstums

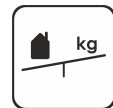

**25 kg**  
(smagākā detaļa)



**50 kg**



....  
(bez rakšanas un  
betonēšanas darbiem)

Garums: **1 300 mm**  
Platums: **105 mm**  
Augstums: **1 450 mm**

Drošības zonas garums: **3 350 mm**  
Drošības zonas platums: **3 090 mm**  
Nepieciešamā drošības zona: **9,50 m<sup>2</sup>**  
(Trieциenu maziņošais segumam jābūt saskaņā ar LVS EN 1176:2017 standartu)

Rotaļu iekārta tiek nostiprināta, betonējot metāla pamatus, iekārtas uzstādīšanas vietā. Rotaļu iekārtu drīkst izmantot tikai pēc divām dienām, kad betons ir pilnībā sacietējis. Montāžas un betonēšanas laikā, drošības zonā nedrīkst atrasties bērni. Pamatiem jābūt pieejamiem apkopes laikā.

Drošības pārbaudes nepieciešams veikt reizi nedēļā augsta vandālisma riska zonā.

Apkopi nepieciešams veikt reizi 3 mēnešos, atkarībā no izmantošanas intensitātes.

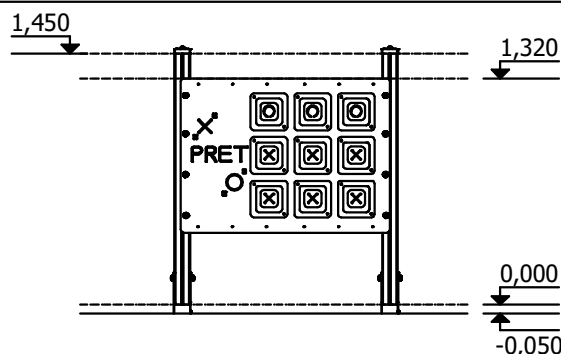
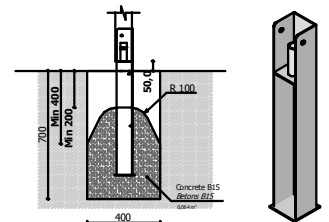

#### Transportēšana:

1 (vienu) paka:  
1 500 x 110 x 1 300 mm

#### Rezerves daļas:

Visas konstrukcijas elementus un detaļas pēc garantijas laika, var iegādāties SIA "Jūrmalas Mežaparki" ražotnē 5 darba dienu laikā pēc pasūtījuma pieteikšanas.

Atbilst LVS EN 1176:2018 standarta prasībām.

Ražošana saskaņā ar:  
02.02.2020.