

Rotaļu komplekss izgatavots no līmēta koka, nerūsējošā un cinkota tērauda, HPL (augstspiediena plastikāts) detaļām.

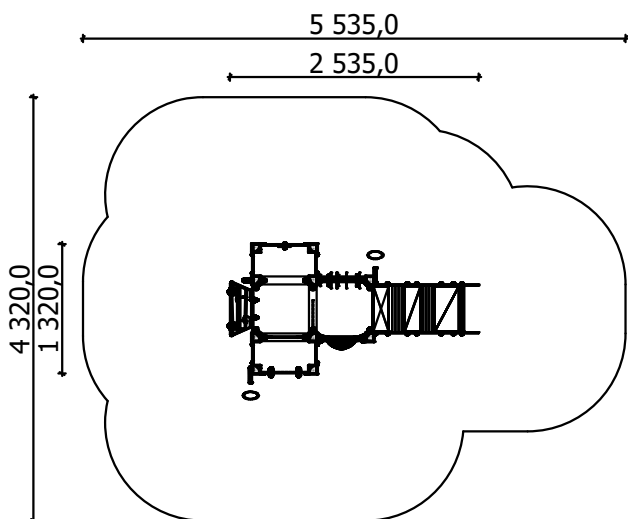
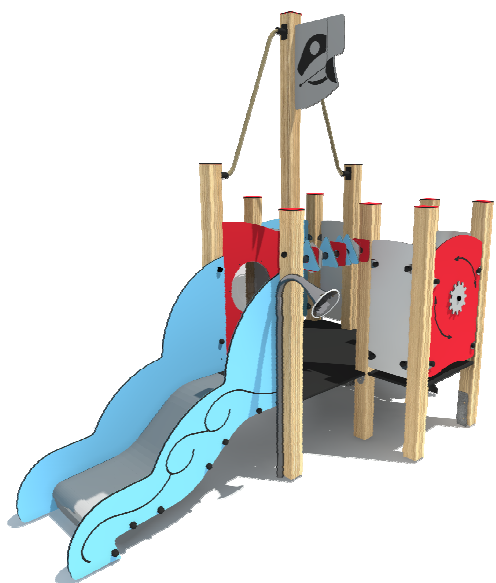

Garums: 2 535 mm  
Paltums: 1 320 mm  
Augstums: 2 300 mm

Drošības zonas garums: 5 535 mm  
Drošības zonas platums: 4 320 mm  
Nepieciešamā drošības zona: 20 m<sup>2</sup>

(Trieциenu mazinošais segumam jābūt saskaņā ar LVS EN 1176:2017 standartu)



9  
bērni

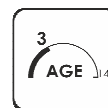

< 6  
vecums

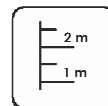

0,40 m  
krišanas augstums



25 kg  
(smagākā detaļa)

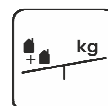

... kg



....  
(bez rakšanas un betonēšanas darbiem)

Slīdvirsumu nenovietot pret  
DIENVIDIEM!

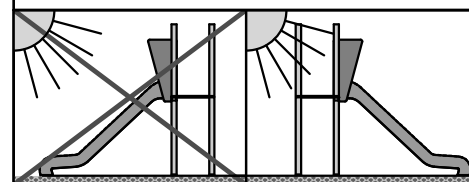

Pamatiem jābūt peejamiem  
apkopes laikā.

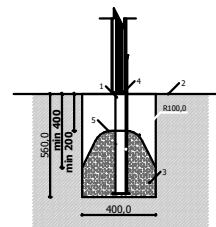

Rotaļu iekārta tiek nostiprināta, betonējot metāla pamatus, iekārtas uzstādīšanas vietā. Rotaļu iekārtu drīkst izmantot tikai pēc divām dienām, kad betons ir pilnībā sacietējis. Montāžas un betonēšanas laikā, drošības zonā nedrīkst atrasties bērni.

Drošības pārbaudes nepieciešams veikt reizi nedēļā augsta vandālisma riska zonā.

Apkopi nepieciešams veikt reizi 3 mēnešos, atkarībā no izmantošanas intensitātes.

2,300

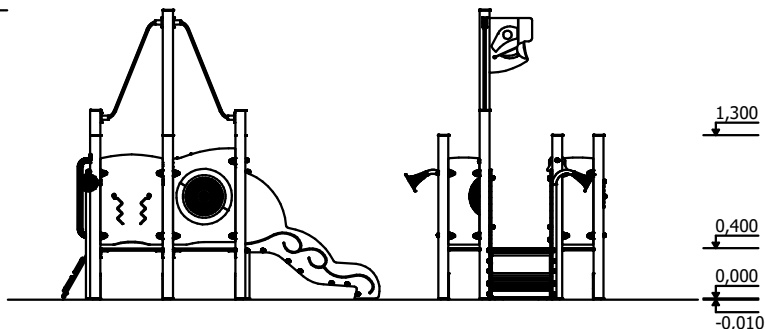

Transportēšana:

1 (vienu) paleta:  
2 300 x 1 000 x 500 mm

Rezerves daļas:

Visas konstrukcijas elementus un detaļas pēc garantijas laika, var iegādāties SIA "Jūrmalas Mežaparki" ražotnē 5 darba dienu laikā pēc pasūtījuma pieteikšanas.

Atbilst LVS EN 1176:2018 standarta prasībām.

Ražošana saskaņā ar:  
02.02.2020.