

Konstrukcija izgatavota no līmēta koka, nerūsējošā tērauda, plastmasas un gumijas detaļām.

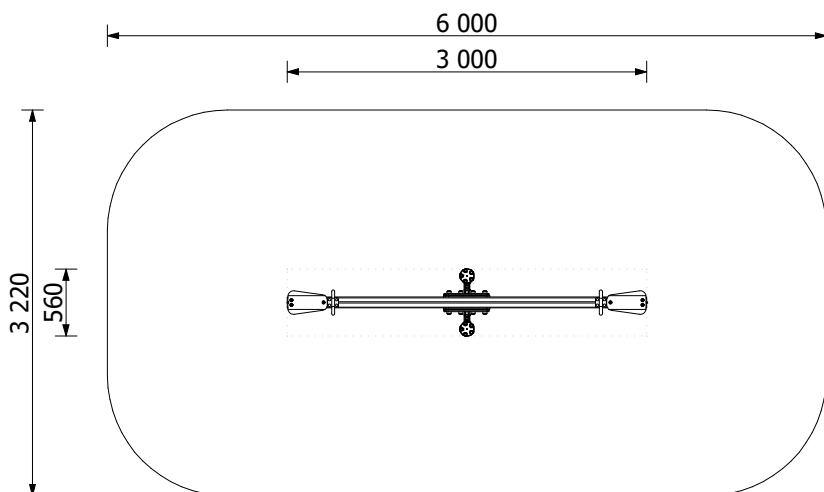

Garums: **3 000 mm**
Platums: **560 mm**
Augstums: **565 mm**

Drošības zonas garums: **6 000 mm**
Drošības zonas platums: **3 220 mm**
Nepieciešamā drošības zona: **18,46 m²**
(Triecienu mazinošais segumam jābūt saskaņā ar EN 1176-1 standartu)



2

bērni

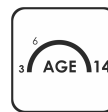

>3

vecums

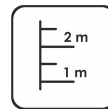

0,865 m

brīvais krišanas augstums

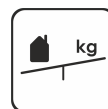

9,30 kg

(smagākā detaļa)

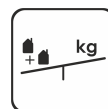

49,90 kg



2 h

(bez rakšanas un betonēšanas darbiem)

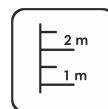

180x3000x90mm
gabarītzīmēri
lielākajai detaļai

Available color's palette



Šūpoļu kustības virzienā **JĀBŪT** papildus **500 mm** brīvai teritorijai no jebkādiem šķēršļiem.

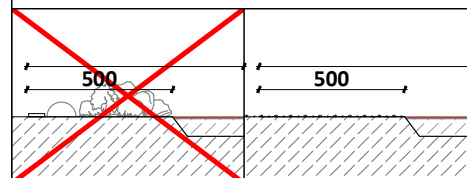

Iekārta tiek nostiprināta, betonējot metāla pamatus, iekārtas uzstādīšanas vietā. Rotaļu iekārtu drīkst izmantot tikai pēc divām dienām, kad betons ir pilnībā sacietējis. Montāžas un betonēšanas laikā, drošības zonā nedrīkst atrasties bērni. Pamatiem jābūt pieejamiem apkopes laikā.

Rotaļu laukuma aprīkojumam ar brīvā kritiena augstumu, kas pārsniedz 600 mm, un/vai aprīkojumam, kas rada spēka kustību uz lietotāja ķermeni, visā triecienu laukumā jābūt ar triecienu mazinošu segumu.

Drošības pārbaudes nepieciešams veikt reizi nedēļā augsta vandālisma riska zonā.

Apkopi nepieciešams veikt reizi 3 mēnešos, atkarībā no izmantošanas intensitātes.

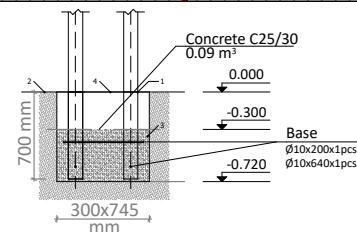

Transportēšana:

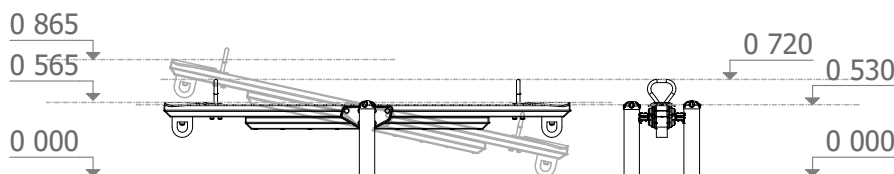

Rezerves daļas:

Visas konstrukcijas elementus un detaļas pēc garantijas laika, var iegādāties SIA "Jūrmalas Mežaparki" ražotnē 5 darba dienu laikā pēc pasūtījuma pieteikšanas.

Atbilst EN 1176-1 standarta prasībām.

Ražošana saskaņā ar:
02.02.2020.

