

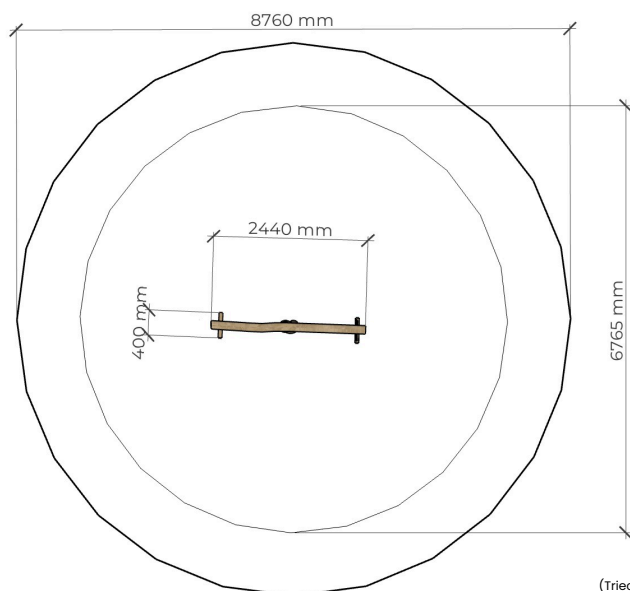

Rotaļu komplekss izgatavots no robīnijas balķiem, cinkota un nerūsējošā tērauda detaļām.



2
bērni



6 +
vecums

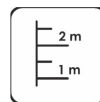

0,30 m
krišanas augstums

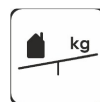

95 kg
(smagākā detaļa)

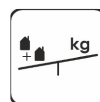

170 kg
(kopējais svars)



3 h
(bez rakšanas un
betonēšanas darbiem)

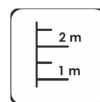

3560 x 170 x 170 mm
gabarītmēri
lielākajai detaļai

Garums: 2440 mm
Platums: 400 mm
Augstums: 2560 mm

Drošības zonas garums: 8760 mm
Drošības zonas platums: 8760 mm
Nepieciešamā drošības
zona:

(Triecienu mazinājošais segumam jābūt saskaņā
ar EN 1176-1 standartu)

Rotaļu iekārta tiek nostiprināta, betonējot iekārtas uzstādīšanas vietā. Rotaļu iekārtu drīkst izmantot tikai pēc divām dienām, kad betons ir pilnībā sacietējis. Montāžas un betonēšanas laikā, drošības zonā nedrīkst atrasties bērni. Pamatiem jābūt pieejamiem apkopes laikā.

Rotaļu laukuma aprīkojumam ar brīvā kritiena augstumu, kas pārsniedz 600 mm, un/vai aprīkojumam, kas rada spēka kustību uz lietotāja ķermeni, visā triecienu laukumā jābūt ar triecienu mazinājošu segumu.

Drošības pārbaudes nepieciešams veikt reizi nedēļā augsta vandālisma riksa zonā.

Apkopi nepieciešams veikt reizi 3 mēnešos, atkarībā no izmantošanas intensitātes.

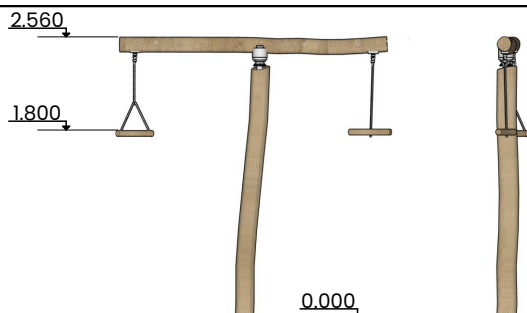
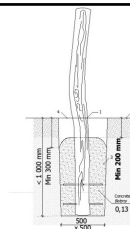

Transportēšana:

Rezerves daļas:

Visas konstrukcijas elementus un detaļas pēc garantijas laika, var iegādāties SIA "Jūrmalas Mežaparki" ražotnē 5 darba dienu laikā pēc pasūtījuma pieteikšanas.

Atbilst EN 1176-1 standarta prasībām.