

Rotaļu komplekss izgatavots no līmēta koka, saplākšņa un HPL (augstspiediena lamināts), cinkota un nerūsējošā tērauda, plastmasas detaļām.

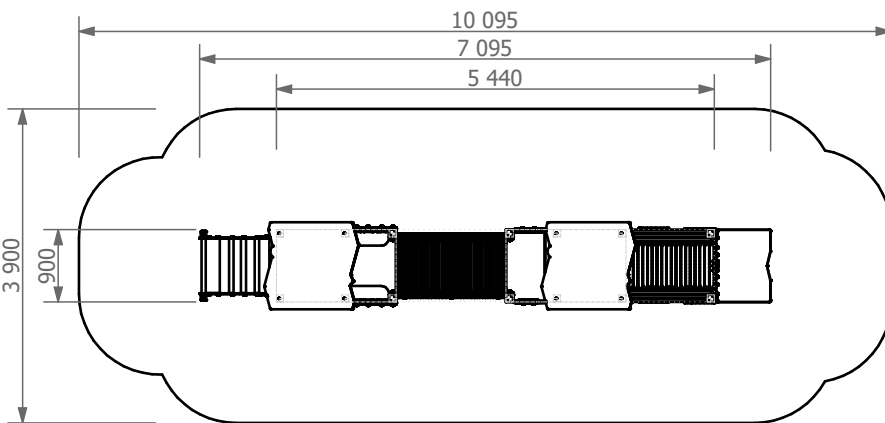

Garums: **7 095 mm**
Platums: **900 mm**
Augstums: **1 880 mm**

Drošības zonas garums: **10 095 mm**
Drošības zonas platums: **3 900 mm**
Nepieciešamā drošības zona: **35,87 m²**
(Triecienu mazinājošais segumam jābūt saskaņā ar EN 1176-1 standartu)

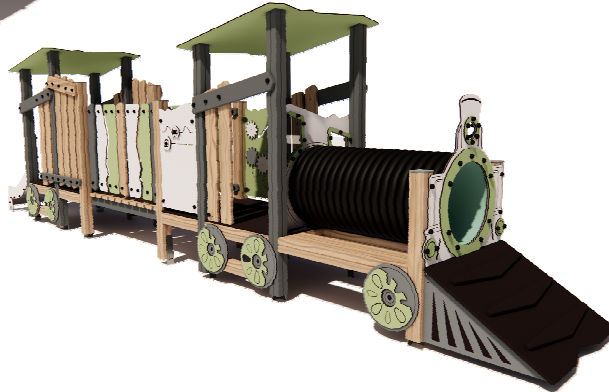
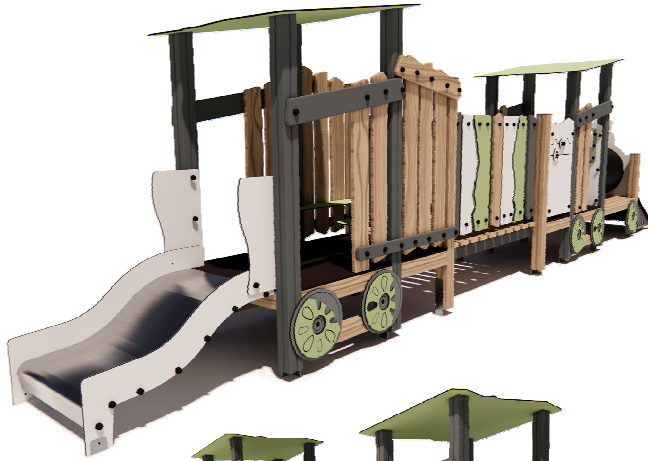

8

bērni

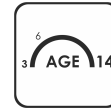

< 6

vecums

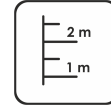

0,415 m

brīvais krišanas augstums

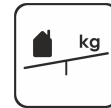

14,56 kg
(smagākā detaļa)

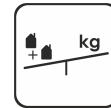

256 kg



4 h

(bez rakšanas un betonēšanas darbiem)

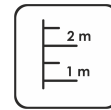

90x90x1850mm
gabarītzmēri
lielākajai detaļai

Available color's palette



Slīdvirsmu nenovietot pret DIENVIDIEM!

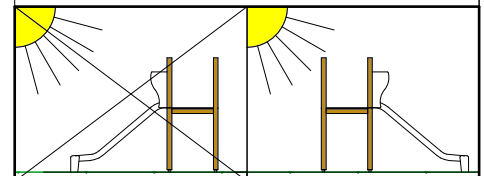

Rotaļu iekārta tiek nostiprināta, betonējot metāla pamatus, iekārtas uzstādīšanas vietā. Rotaļu iekārtu drīkst izmantot tikai pēc divām dienām, kad betons ir pilnībā sacietējis. Montāžas un betonēšanas laikā, drošības zonā nedrīkst atrasties bērni. Pamatiem jābūt pieejamiem apkopes laikā.

Rotaļu laukuma aprīkojumam ar brīvā kritiena augstumu, kas pārsniedz 600 mm, un/vai aprīkojumam, kas rada spēka kustību uz lietotāja ķermeni, visā triecienu laukumā jābūt ar triecienu mazinājošu segumu.

Drošības pārbaudes nepieciešams veikt reizi nedēļā augsta vandālisma riska zonā.

Apkopi nepieciešams veikt reizi 3 mēnešos, atkarībā no izmantošanas intensitātes.

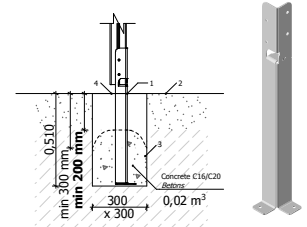

Transportēšana:

Rezerves daļas:

Visas konstrukcijas elementus un detaļas pēc garantijas laika, var iegādāties SIA "Jūrmalas Mežaparki" ražotnē 5 darba dienu laikā pēc pasūtījuma pieteikšanas.

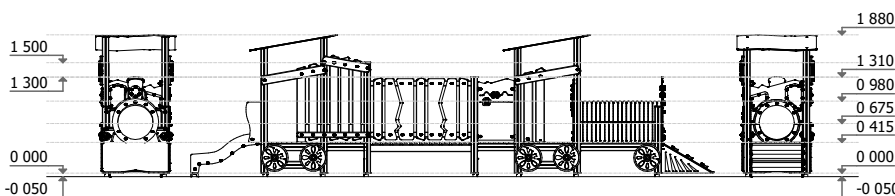

Atbilst EN 1176-1 standarta prasībām.

Ražošana saskaņā ar:
02.02.2020.

