

Rotaļu komplekss izgatavots no līmēta koka, saplākšņa un HPL (augstspiediena lamināts), cinkota un nerūsējošā tērauda, plastmasas detaļām.

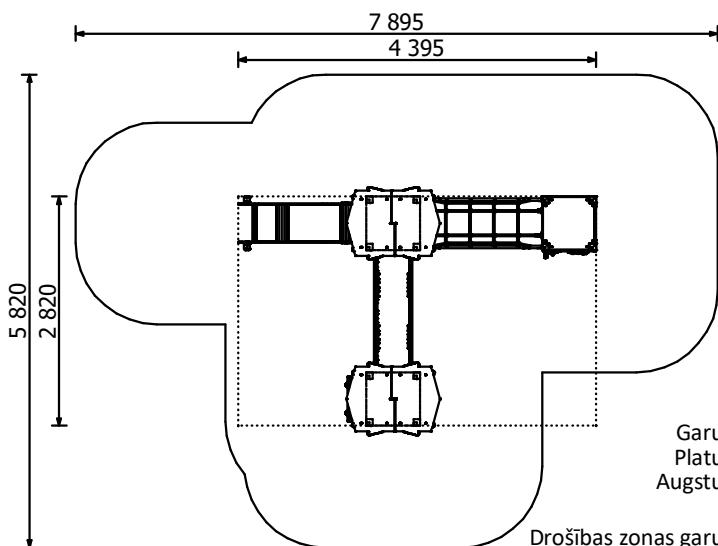

Garums: 4 395 mm
Platums: 2 820 mm
Augstums: 2 385 mm / 2 470 mm

Drošības zonas garums: 7 895 mm
Drošības zonas platums: 5 820 mm
Nepieciešamā drošības zona: 33,24 m²
(Triecienu mazinājošais segumam jābūt saskaņā ar EN 1176-1 standartu)



8
bērni



< 6
vecums

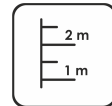

0,80 m
krišanas augstums

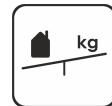

28,43 kg
(smagākā detaļa)

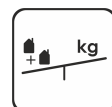

245 kg



5 h
(bez rakšanas un betonēšanas darbiem)

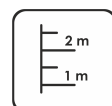

80 x 80 x 2 300 mm
gabarītmēri
lielākajai detaļai

Slīdvirsmu nenovietot pret DIENVIDIEM!

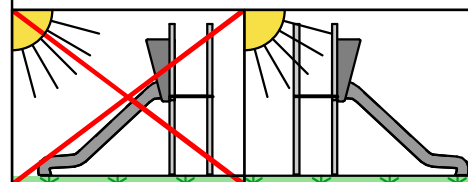

Pamatiem jābūt pieejamiem apkopes laikā.

Rotaļu iekārta tiek nostiprināta, betonējot metāla pamatus, iekārtas uzstādīšanas vietā. Rotaļu iekārtu drīkst izmantot tikai pēc divām dienām, kad betons ir pilnībā sacietējis. Montāžas un betonēšanas laikā, drošības zonā nedrīkst atrasties bērni. Pamatiem jābūt pieejamiem apkopes laikā.

Rotaļu laukuma aprikojumam ar brīvā kritiena augstumu, kas pārsniedz 600 mm, un/vai aprikojumam, kas rada spēka kustību uz lietotāja ķermeni, visā triecienu laukumā jābūt ar triecienu mazinājošu segumu.

Drošības pārbaudes nepieciešams veikt reizi nedēļā augsta vandālisma riska zonā. Apkopi nepieciešams veikt reizi 3 mēnešos, atkarībā no izmantošanas intensitātes.

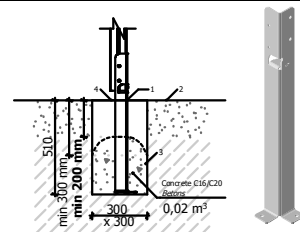

Transportēšana:

Rezerves daļas:

Visas konstrukcijas elementus un detaļas pēc garantijas laika, var iegādāties SIA "Jūrmalas Mežaparki" ražotnē 5 darba dienu laikā pēc pasūtījuma pieteikšanas.

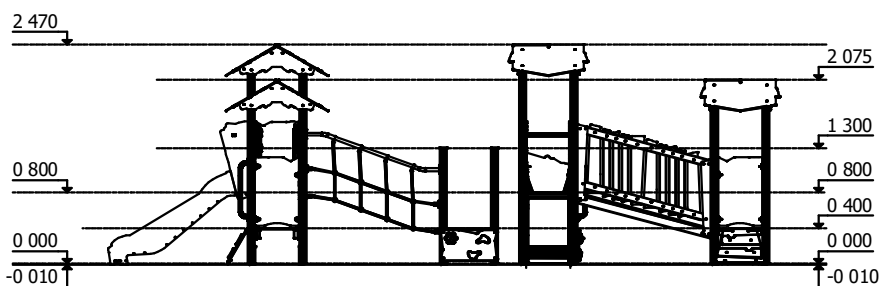

Atbilst EN 1176-1 standarta prasībām.

Ražošana saskaņā ar:
02.02.2020.

